



## CARRINHO P/ CHAVE IMPACTO ERGONOMICO

### FERRAMENTAS PNEUMÁTICAS

#### DETALHES DO PRODUTO:

O *Carrinho Para Chave de Impacto Bremen* foi desenvolvido para oferecer praticidade e conforto, o Carrinho para Chave de Impacto é a solução ideal para profissionais que buscam eficiência e ergonomia no dia a dia. Com design robusto e funcional, ele permite o transporte seguro e organizado da chave de impacto, além de facilitar o acesso às ferramentas e acessórios.

#### ESPECIFICAÇÕES TÉCNICAS:

MODELO:	700022
ALTURA MÍNIMA DE ELEVAÇÃO:	200mm
ALTURA MÁXIMA DE ELEVAÇÃO:	900mm
CAPACIDADE DE CARGA:	20Kg
DIMENSÕES:	580 x 700 x 360mm
PESO:	20Kg

#### INSTRUÇÕES DE MONTAGEM:

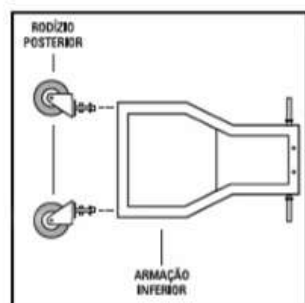

1 - Fixe os rodízios menores nos furos localizados na armação inferior.

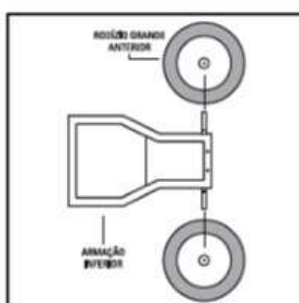

2 - Fixe os rodízios grandes nas hastes localizadas na armação inferior.

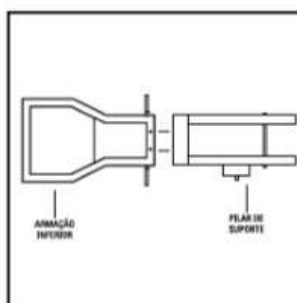

3 - Fixe o suporte vertical (pilar) na armação inferior, nos furos localizados entre o eixo dos rodízios grandes.

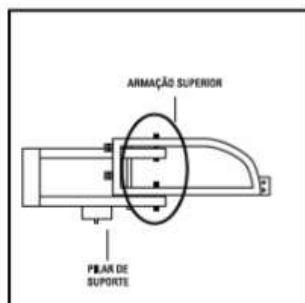
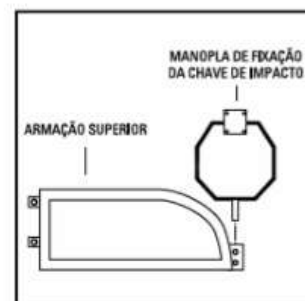

4 - Fixe a armação superior no suporte vertical (pilar).

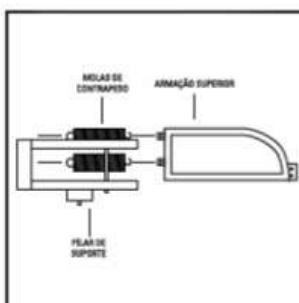

5 - Utilize os ganchos para fixar as molas nas alças, unindo a armação superior e o suporte vertical.

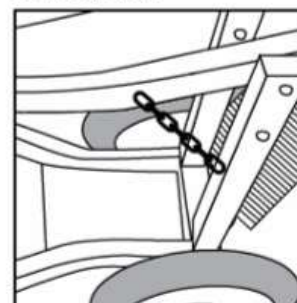

6 - Utilize a corrente para travar a armação superior e limitar a altura.

7 - Prenda a manopla entre a chave de impacto e a alça da ferramenta e em seguida, encaixe a manopla na armação superior.

**TERMOS DE GARANTIA:**

A Bremen Importadora de Equipamentos para Lubrificação Ltda. fornece a garantia para o produto: **CARRINHO P/ CHAVE IMPACTO ERGONOMICO (Cod.: 7000022)**, contra qualquer defeito de fabricação que se apresente no período de **3 meses**, contados a partir da data da emissão da Nota Fiscal de venda ao consumidor final, **sendo agregado ao período de 90 dias (3 meses) impostos pelo Art. 26 do Código de Defesa do Consumidor (Lei 8.078/90), totalizando 6 meses.**

Qualquer defeito que for constatado neste produto deve ser imediatamente comunicado ao local de aquisição munido deste termo de garantia e Nota Fiscal de aquisição do mesmo (o endereço e telefone do local de aquisição constam em sua Nota Fiscal de compra).

Em caso de dúvida, contate-nos através do endereço eletrônico: **assistencia@bremenimportadora.com.br** e/ou pelo telefone **0800 771 0100**.

Esta garantia abrange a substituição de peças do produto que apresente defeitos constatados como sendo de fabricação, além da mão de obra utilizada no respectivo reparo.

**PROCEDIMENTO PARA SOLICITAÇÃO:**

Ocorrendo falha no produto dentro do prazo de garantia, o cliente poderá acionar a garantia no local de compra do produto, em qualquer Assistência Técnica Autorizada, diretamente através do telefone: **0800-771-0100** ou e-mail: **assistencia@bremenimportadora.com.br**, ou pelo nosso site oficial: **www.bremenimportadora.com.br**, mediante a apresentação dos seguintes documentos:

- Nota Fiscal ou Cupom Fiscal de Aquisição do Produto;
- Descrição completa e detalhada do defeito ocorrido, incluindo mídias (fotos e vídeos).

Os locais de *Assistências Técnicas Autorizadas* podem ser consultados através do site oficial da Bremen.

**A GARANTIA PERDERÁ A VALIDADE QUANDO:**

1. Houver remoção / alteração do número de série ou da etiqueta de identificação do produto;
2. O produto for ligado em tensão diferente da qual foi destinado;
3. O produto sofrer maus tratos, descuidos ou ainda sofrer alterações, modificações ou consertos feitos por pessoas ou entidades não credenciadas pela Bremen Importadora;
4. O defeito for causado por acidente ou má utilização do produto pelo consumidor.

**A GARANTIA NÃO COBRIRÁ:**

1. Despesas de deslocamento e/ou envio do produto para reparo em terceiros e/ou credenciados;
2. Despesas com desinstalação e/ou instalação do produto;
3. Produtos ou peças danificadas devido a acidentes no transporte e/ou manuseio, riscos ou atos e efeitos da natureza;
4. Mau funcionamento ou falhas decorrentes de problemas de fornecimento de energia elétrica;
5. Utilização incorreta do produto, ocasionando trincas, corrosão, riscos ou deformação do produto, danos em partes ou peças;
6. Limpeza inadequada com utilização de produtos químicos, solventes, esponjas de aço, água e produtos abrasivos;
7. Remoção e queda de peças durante a instalação ou manuseio do produto;
8. Uso de embalagem inadequada no envio do produto para reparo;
9. Defeitos e danos causados por agentes naturais (enchente, maresia, descarga elétrica e outros) ou exposição excessiva ao calor.

Este termo de garantia é válido apenas para produtos comercializados e utilizados em território brasileiro. Preserve a Nota Fiscal de aquisição do produto e este termo de garantia.

**Bremen Importadora de Equip. p/ Lubrificação Ltda.**  
**Av. Ely Corrêa, 2083 – Gravataí, RS – CEP 94180-212 – Dona Mercedes**  
**Fone: (51) 3201.0132 - Assist. Técnica: 0800 771 0100**  
**www.bremenimportadora.com.br - assistencia@bremenimportadora.com.br**